





























**Funzioni modulari per apparecchi DIN (da installare sul telaio modulare)**



- Comprende:
- profilato DIN
  - pannello di chiusura con finestratura rettangolare
  - accessori per il montaggio

| Interasse 150 mm |                                    |              |              |
|------------------|------------------------------------|--------------|--------------|
| Altezza          | Larghezza                          | 500 mm       | 750 mm       |
| 150 mm           |                                    |              |              |
|                  | Moduli (1 mod. = 18 mm)<br>N. rif. | 20<br>833272 | 34<br>833278 |

**Funzioni modulari per morsettiere o altri apparecchi (da installare sul telaio modulare)**



- Comprende:
- profilato DIN
  - pannello di chiusura
  - accessori per il montaggio

| Interasse 150 mm |           |        |        |
|------------------|-----------|--------|--------|
| Altezza          | Larghezza | 500 mm | 750 mm |
| 150 mm           |           |        |        |
|                  | N. rif.   | 833271 | 833277 |
| 300 mm           |           |        |        |
|                  | N. rif.   | 833274 | 833280 |

**Accessori (da installare sul telaio modulare)**



| PPiastra di montaggio metallica |   |
|---------------------------------|---|
| 833275                          | 1 |
| H x L = 150 x 500 mm            |   |
| 833281                          | 1 |
| H x L = 150 x 750 mm            |   |
| 833276                          | 1 |
| H x L = 300 x 500 mm            |   |
| 833282                          | 1 |
| H x L = 300 x 750 mm            |   |

| Staffe per l'estensione di profondità per piastre di montaggio metallica (set di 2 pezzi) |       |
|---|-------|
| 828059  | 1 set |
| Lunghezza (mm): 20-35-50  |       |
| 828060  | 1 set |
| Lunghezza (mm): 25-40-55  |       |
| 828061  | 1 set |
| Lunghezza (mm): 30-45-60  |       |
| 828062  | 1 set |
| Lunghezza (mm): 65-80-95  |       |
| 828063  | 1 set |
| Lunghezza (mm): 70-85-100   |       |
| 828064  | 1 set |
| Lunghezza (mm): 75-90-105   |       |
| 828031  | 1 set |
| Lunghezza (mm): 110-125-140   |       |

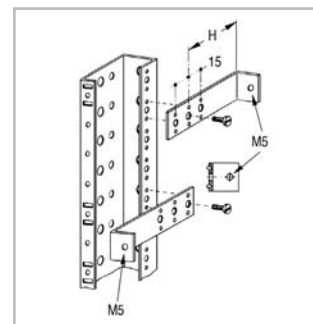

## Applicazioni

### Tetti

Sulla superficie interna del pannello superiore dell'armadio sono indicati i punti in cui si monta il tetto. Forando il pannello superiore e montando gli aeratori (n. rif. 852001) sui pannelli laterali, l'armadio sarà efficacemente ventilato (IP44/IP54).

Per dimensioni superiori allo standard contattare la rete di vendita.

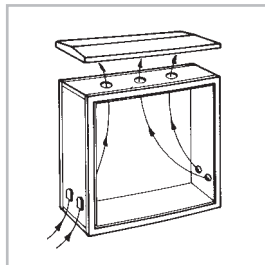

### Basi

Facili da montare come indicato nel foglio di istruzioni

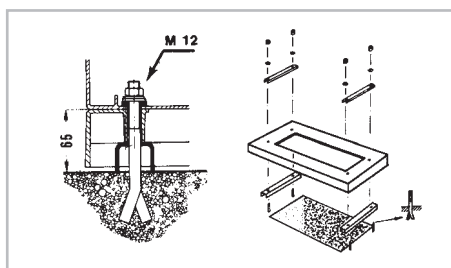

## Esecuzioni



Gli armadi, a richiesta, sono anche disponibili in kit di montaggio: facile trasporto e stoccaggio.



Gli armadi possono essere forniti con porta sul fronte e sul retro: l'accesso è semplice e si possono ottenere due scomparti separati.

## Armadi per interruttori scatolati Record Plus

Quando si utilizza un interruttore Record Plus(1) in un armadio in poliestere per uso esterno noi raccomandiamo sempre l'interruttore in una cassetta VMS. Interruttore, copritherminali e piastre di montaggio per l'applicazione esterna devono sempre essere ordinate separatamente.

Tenuta al corto circuito 20kA, 440V.



## Armadi per interruttori scatolati Record Plus

| In (A)<br>(2) | Interruttore tipo | Involucro interno VMS |                 | Involucro esterno PolySafe |         |
|---------------|-------------------|-----------------------|-----------------|----------------------------|---------|
|               |                   | Dimensioni            | N. rif.         | Dimensioni                 | N. rif. |
| 125           | FD125 w/out RCD   | 440 x 320 x 254       | 855085          | 750 x 500 x 320            | 833008  |
| 160           | FE160 w/out RCD   | 640 x 320 x 254       | 855087 / 855088 | 750 x 500 x 320            | 833008  |
| 250           | FE250 w/out RCD   | 640 x 320 x 254       | 855087 / 855088 | 750 x 500 x 320            | 833008  |

(1) L'utilizzo di copritherminali lunghi o corti per l'interruttore è indispensabile  
(2) Temperatura ambiente max. 30°C



Gli armadi possono essere forniti con diverse colorazioni o identificazioni: mimetizzazione con l'ambiente, facile identificazione, anti graffi

**Esecuzioni**



Gli armadi possono essere ordinati con forature di ogni tipo in funzione dell'applicazione: semplifica e velocizza il montaggio.



Lay-out in scomparti con separazioni interne: una soluzione flessibile per l'utente finale (esempio: cella misure separata dalla distribuzione).



Accoppiamento in profondità con gli appositi kit (senza limitazione).



Armadi con finestra in policarbonato: visione dall'esterno dei componenti e delle segnalazioni.



Accoppiamenti in altezza e larghezza con gli appositi kit: facile ampliamento.



Gli armadi possono essere montati e cablati in accordo con la specifica cliente quindi pronti per l'installazione e la messa in servizio.

A

**B**

C

D

E

F

G

H

I

J/X



## Accessori

Cassette in poliestere per montaggio a parete

A

B

C

D

E

F

G

H

I

J/X

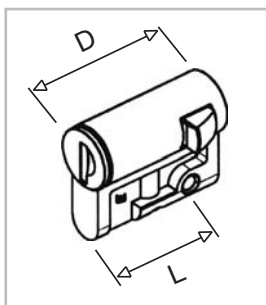

| Serrature con profilo semicilindrico |   |                                    |
|--------------------------------------|---|------------------------------------|
| Standard: P = 40 mm - L = 30,5 mm    |   |                                    |
| A richiesta: P = 45 mm - L = 35,5 mm |   |                                    |
| 832030                               | 1 | Con 2 chiavi V2432-E               |
| 832031                               | 1 | Con 2 chiavi 1242-E                |
| 832465                               | 1 | Con 2 chiavi 455-E                 |
| 832466                               | 1 | Con 2 chiavi 405-E                 |
| 843435                               | 1 | Con 1 chiave quadrata, 6 mm        |
| 832032                               | 1 | Con 1 chiave quadrata, 8 mm        |
| 832033                               | 1 | Con 1 chiave triangolare, 8 mm     |
| 832034                               | 1 | Con 1 chiave triangolare, 11 mm    |
| 832029                               | 1 | Con 1 chiave a doppia aletta, 3 mm |



| Maniglia |   |  |
|----------|---|--|
| 833629   | 1 | Per serrature con profilo semicilindrico (come ricambio) |



| Maniglia |   |  |
|----------|---|--|
| 783148   | 1 | Per due serrature con profilo semicilindrico |



| Maniglia lucchettabile |   |                              |
|------------------------|---|------------------------------|
| 833630                 | 1 | Per lucchetto (max. Ø 10 mm) |

### Fermo porta/Fermo porta basculante

|                         |   |          |
|-------------------------|---|----------|
| Angolo di apertura 100° |   |          |
| 833649                  | 1 | Sinistro |
| 833650                  | 1 | Destro   |



| Kit di regolazione profondità |   |   |
|-------------------------------|---|---|
| 833528                        | 1 | Set di 4 squadrette per la regolazione della profondità di montaggio della piastra di montaggio (passo di 12,5mm) |



### Squadrette di montaggio a parete per armadi standard

|        |   |   |
|--------|---|---|
| 833651 | 1 | (come ricambio)<br>Kit di 4 squadrette (acciaio inox tipo 304) da fissare a scatto sul pannello posteriore. |
|--------|---|---|



### Squadrette di montaggio a parete per armadi con tetto

|        |   |   |
|--------|---|---|
| 833624 | 1 | Kit di 4 squadrette speciali da fissare a scatto sul pannello posteriore. |
|--------|---|---|



| Tasca portaschemi |   |                               |
|-------------------|---|-------------------------------|
| 811516            | 1 | DIN A4 - L x H = 325 x 180 mm |
| 832000            | 1 | DIN A5 - L x H = 155 x 225 mm |

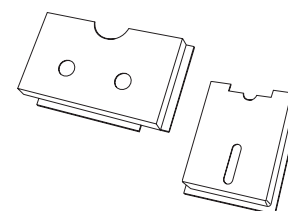

Accessori (continua)



Montaggio a palo

|               |   |
|---------------|---|
| <b>833625</b> | 1 |
|---------------|---|

500 mm larghezza

|               |   |
|---------------|---|
| <b>833626</b> | 1 |
|---------------|---|

750 mm larghezza

Sul pannello posteriore dell'armadio si montano i profilati a C fissandoli alle squadrette per il montaggio a parete.

Attorno al palo si posiziona il nastro metallico facendolo passare attraverso delle guide scorrevoli già inserite sul profilato a C.

Si bloccano le guide sul profilato a C quindi si tende e si blocca il nastro.

Pannello di protezione

Si monta davanti alla piastra di montaggio o al telaio di montaggio

Foglio in PVC - RAL 7035 - 3 mm

Per armadi (HxL)

|              |               |   |
|--------------|---------------|---|
| 500 x 500 mm | <b>833549</b> | 1 |
|--------------|---------------|---|

|              |               |   |
|--------------|---------------|---|
| 750 x 500 mm | <b>833550</b> | 1 |
|--------------|---------------|---|

|              |               |   |
|--------------|---------------|---|
| 750 x 750 mm | <b>833551</b> | 1 |
|--------------|---------------|---|

|               |               |   |
|---------------|---------------|---|
| 1000 x 500 mm | <b>833648</b> | 1 |
|---------------|---------------|---|

|               |               |   |
|---------------|---------------|---|
| 1000 x 750 mm | <b>833552</b> | 1 |
|---------------|---------------|---|

|              |               |   |
|--------------|---------------|---|
| 1000x1000 mm | <b>833553</b> | 1 |
|--------------|---------------|---|

|               |               |   |
|---------------|---------------|---|
| 1250 x 750 mm | <b>833554</b> | 1 |
|---------------|---------------|---|

|              |               |   |
|--------------|---------------|---|
| 1250x1000 mm | <b>833555</b> | 1 |
|--------------|---------------|---|



L - 95 mm

Kit di accoppiamento IP65

Profondità 320 mm

| H/B  | G    | J  |               |   |
|------|------|----|---------------|---|
| 500  | 330  | 6  | <b>833608</b> | 1 |
| 750  | 580  | 8  | <b>833610</b> | 1 |
| 1000 | 830  | 12 | <b>833612</b> | 1 |
| 1250 | 1080 | 14 | <b>833614</b> | 1 |

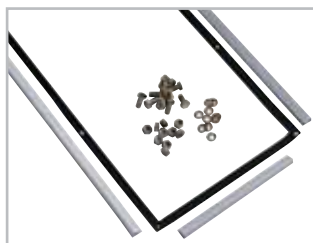

Accoppiamento verticale e/o orizzontale. La confezione comprende la guarnizione in neoprene, la viteria di accoppiamento e i profili di protezione.

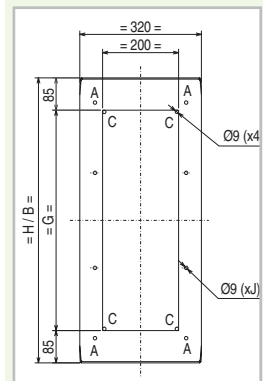

Foglio trasparente - 3 mm

Per armadi (HxL)

|              |               |   |
|--------------|---------------|---|
| 500 x 500 mm | <b>833640</b> | 1 |
|--------------|---------------|---|

|              |               |   |
|--------------|---------------|---|
| 750 x 500 mm | <b>833641</b> | 1 |
|--------------|---------------|---|

|              |               |   |
|--------------|---------------|---|
| 750 x 750 mm | <b>833642</b> | 1 |
|--------------|---------------|---|

|               |               |   |
|---------------|---------------|---|
| 1000 x 500 mm | <b>833643</b> | 1 |
|---------------|---------------|---|

|               |               |   |
|---------------|---------------|---|
| 1000 x 750 mm | <b>833644</b> | 1 |
|---------------|---------------|---|

|              |               |   |
|--------------|---------------|---|
| 1000x1000 mm | <b>833645</b> | 1 |
|--------------|---------------|---|

|               |               |   |
|---------------|---------------|---|
| 1250 x 750 mm | <b>833646</b> | 1 |
|---------------|---------------|---|

|              |               |   |
|--------------|---------------|---|
| 1250x1000 mm | <b>833647</b> | 1 |
|--------------|---------------|---|

Profilo per angoli

|               |   |
|---------------|---|
| <b>833653</b> | 1 |
|---------------|---|

Da inserire nello spazio formato tra gli spigoli di due armadi accoppiati.

Lunghezza = 308 mm

Utilizzare 2 profili quando vengono accoppiati 4 armadi.

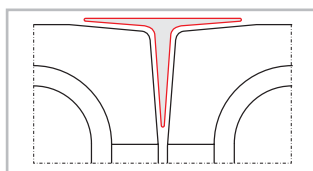
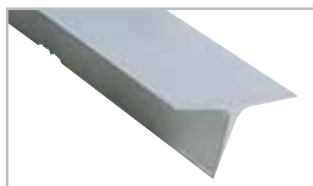

A

B

C

D

E

F

G

H

I

J/X



## Accessori (continua)

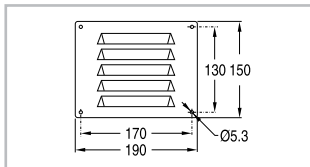

### Griglia di ventilazione

**832019** 1

Da montare su una apertura di ventilazione. La confezione include 2 griglie da accoppiare, rivetti e dadi isolanti.

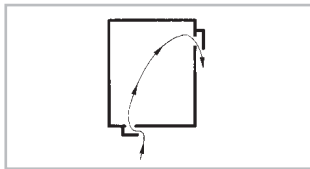

### Aeratori IP44

Per garantire una sufficiente ventilazione e prevenire la formazione di condensa è necessario montare due aeratori per armadio. Si consiglia di montarne uno in basso e uno in alto.

**833677** 1

Set di 2 pezzi in poliammide.  
RAL 7035



### Ventilatori a filtro IP54

Ventilatore a filtro con filtro standard Viledon P15/500S (94% di efficienza). Utilizzare ventilatori a filtro tipo LV e/o filtri tipo GV. Il grado di protezione IP54 si ottiene montando le apposite guarnizioni e orientando correttamente le griglie (flusso d'aria orizzontale).  
Per n. rif., vedi capitolo H



### Porta interna girevole IP20

H x L

500 x 500 mm **833556** 1

500 x 750 mm **833557** 1

750 x 500 mm **833558** 1

750 x 750 mm **833559** 1

1000 x 500 mm **833561** 1

1000 x 750 mm **833562** 1

Chiusura su due punti. Per applicazione nel settore del controllo e dell'automazione.

### Telaio girevole per rack 19"

Permette il fissaggio diretto di rack 19" o alle forature esistenti

**833680** 1

Per armadi H x L = 500 x 750  
6 unità 19" - 12 unità ETSI

**833681** 1

Per armadi H x L = 750 x 750  
12 unità 19" - 22 unità ETSI

**833682** 1

Per armadi H x L = 1000 x 750  
18 unità 19" - 32 unità ETSI

**833683** 1

Per armadi H x L = 1250 x 750  
23 unità 19" - 42 unità ETSI

Telaio metallico; verniciatura epossidica RAL 7035 profilo 19" / ETSI metallo galvanizzato e bicromato



### Pannelli di chiusura per telaio girevole 19"/ETSI

Per coprire i rimanenti spazi liberi

**833684** 1

Per armadi H x L = 500 x 750  
Altezza pannello = 32 mm

**833685** 1

Per armadi H x L = 750 x 750  
Altezza pannello = 15 mm

**833686** 1

Per armadi H x L = 1250 x 750  
Altezza pannello = 28 mm

Metallo: verniciatura epossidica RAL 7035  
H x L = 1000 x 750

### Struttura di supporto

Per PS220 e PS320

**891854** 1

Per armadi per connessioni temporanee

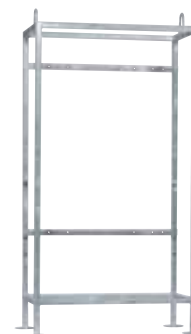

## Accessori per telaio in Alluminio

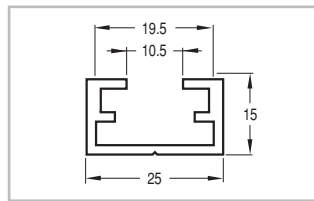

| Profili in Alluminio (mm)                 |   |
|---|---|
| <b>833537</b>                             | 1 |
| Largh. armadio 500 - Lungh. profilo 468   |   |
| <b>833538</b>                             | 1 |
| Largh. armadio 750 - Lungh. profilo 718   |   |
| <b>833539</b>                             | 1 |
| Largh. armadio 1000 - Lungh. profilo 968  |   |
| <b>833540</b>                             | 1 |
| Largh. armadio 1250 - Lungh. profilo 1218 |   |
| <b>811421</b>                             | 1 |
| Lunghezza profilo 3000                    |   |

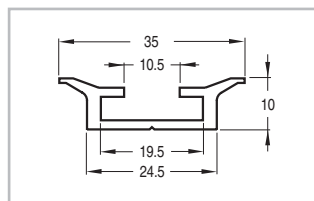

|   |   |
|---|---|
| <b>833545</b>                             | 1 |
| Largh. armadio 500 - Lungh. profilo 468   |   |
| <b>833546</b>                             | 1 |
| Largh. armadio 750 - Lungh. profilo 718   |   |
| <b>833547</b>                             | 1 |
| Largh. armadio 1000 - Lungh. profilo 968  |   |
| <b>833548</b>                             | 1 |
| Largh. armadio 1250 - Lungh. profilo 1218 |   |
| <b>811502</b>                             | 1 |
| Lunghezza profilo 3000                    |   |

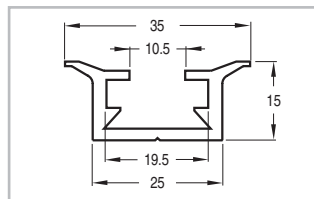

|   |   |
|---|---|
| <b>833541</b>                             | 1 |
| Largh. armadio 500 - Lungh. profilo 468   |   |
| <b>833542</b>                             | 1 |
| Largh. armadio 750 - Lungh. profilo 718   |   |
| <b>833543</b>                             | 1 |
| Largh. armadio 1000 - Lungh. profilo 968  |   |
| <b>833544</b>                             | 1 |
| Largh. armadio 1250 - Lungh. profilo 1218 |   |
| <b>811501</b>                             | 1 |
| Lunghezza profilo 3000                    |   |

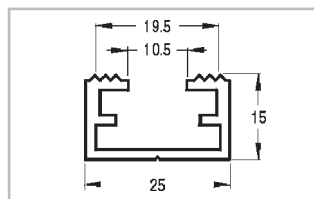

|                        |   |
|------------------------|---|
| <b>811417</b>          | 1 |
| Lunghezza profilo 3000 |   |

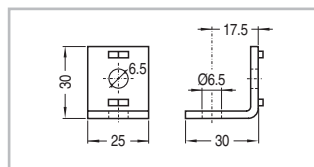

| Squadretta di fissaggio |     |
|-------------------------|-----|
| <b>811463</b>           | 100 |

| Supporto per distanziali |     |
|--------------------------|-----|
| <b>811462</b>            | 100 |

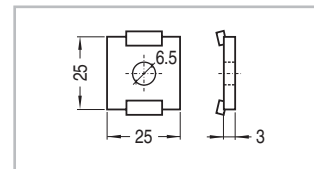

| Dado isolato  |     |
|---------------|-----|
| <b>601225</b> | 100 |
| RAL 7035      |     |

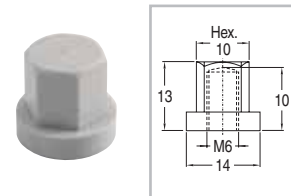

| Viti                |     |
|---------------------|-----|
| <b>811483</b>       | 100 |
| Vite M6 con flangia |     |

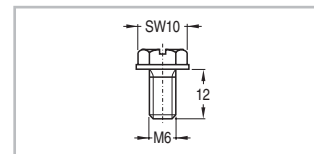

|               |     |
|---------------|-----|
| <b>833655</b> | 100 |
| Vite M6 x 12  |     |

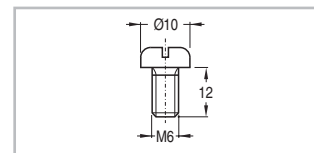

|   |     |
|---|-----|
| <b>811451</b>   | 100 |
| Vite M6 in PVC per pannello di protezione (sigillabile) |     |

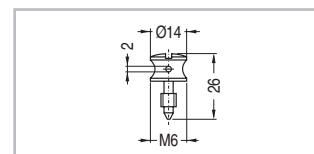

| Dadi in metallo |     |
|-----------------|-----|
| <b>811435</b>   | 100 |
| M6              |     |

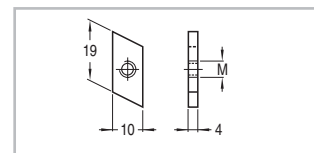

|               |     |
|---------------|-----|
| <b>811438</b> | 100 |
| M4            |     |

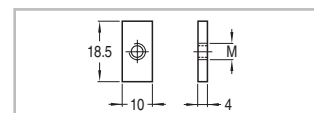

|               |     |
|---------------|-----|
| <b>811442</b> | 100 |
| M6            |     |

|               |     |
|---------------|-----|
| <b>811446</b> | 100 |
| M6            |     |

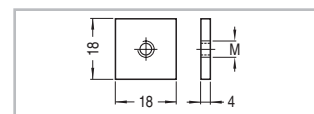

|               |     |
|---------------|-----|
| <b>811447</b> | 100 |
| M8            |     |

## Accessori per telaio in Alluminio (continua)

Cassette in poliestere  
per montaggio a parete

A

B

C

D

E

F

G

H

I

J/X

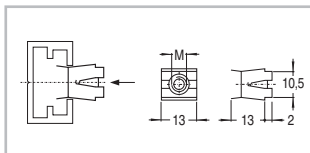

### Dado in PVC

811443 100

M6

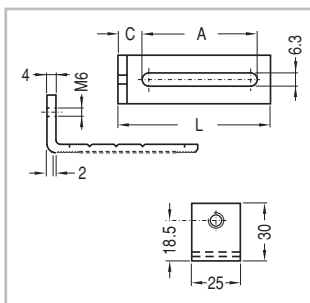

### Squadrette

811477 100

$L = 25 - A = 10 - C = 9,5$

811478 100

$L = 40 - A = 24 - C = 9,5$

811479 100

$L = 80 - A = 64 - C = 9,5$

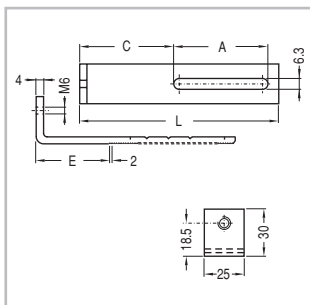

811480 100

$L = 120 - A = 64 - C = 49,5 - E = 41,5$

### Distanziali

#### Tipo 1 - M4-M6

811336 100

L = 15

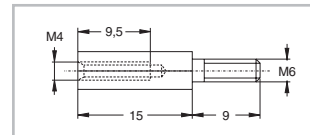

#### Tipo 2 - M6-M6

811337 100

L = 15

811338 100

L = 20

811454 100

L = 25

811339 100

L = 30

811455 100

L = 35

811456 100

L = 45

811457 100

L = 55

811458 100

L = 65

811340 100

L = 70

811460 100

L = 80

811461 100

L = 100

811341 100

L = 120

#### Tipo 3 - M6-M6

811342 100

L = 60

811343 100

L = 30

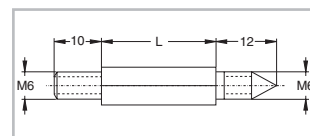
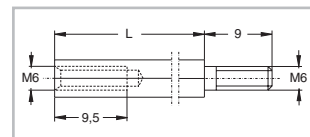
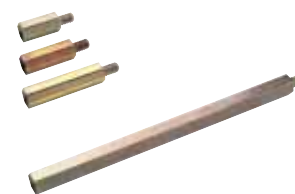

Istruzioni di montaggio del telaio in Alluminio

Telaio in AL a regolazione continua

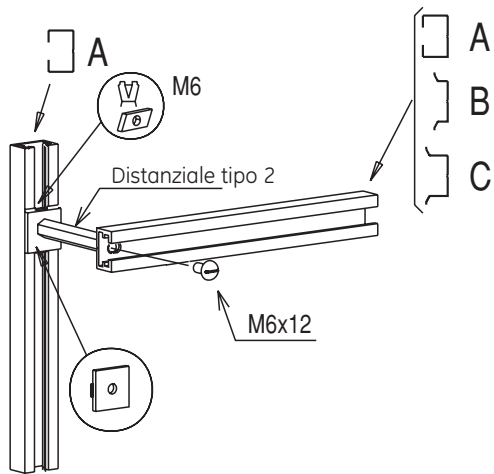
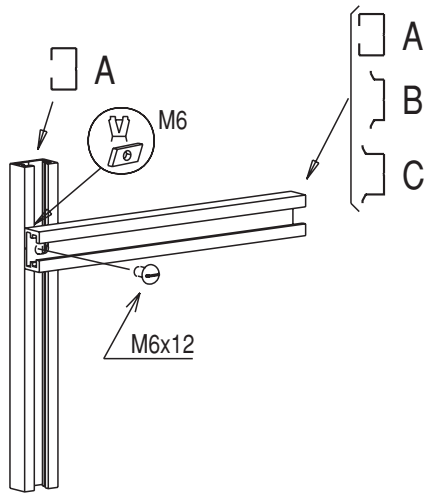

Pannello di protezione  
sul piastre di montaggio o sul telaio in AL

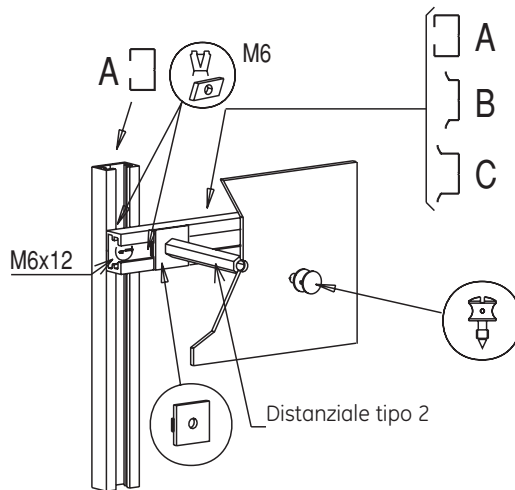
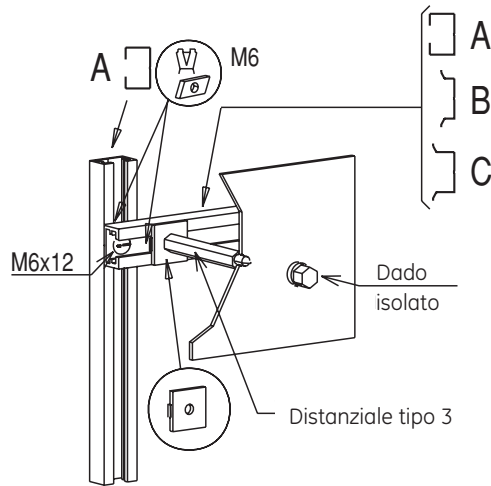

**Nota**  
Alcune possibilità di montaggio per pannelli di chiusura come piastre di montaggio

Telaio in AL con regolazione a passo di 12,5 mm

